

RoHS Compliant

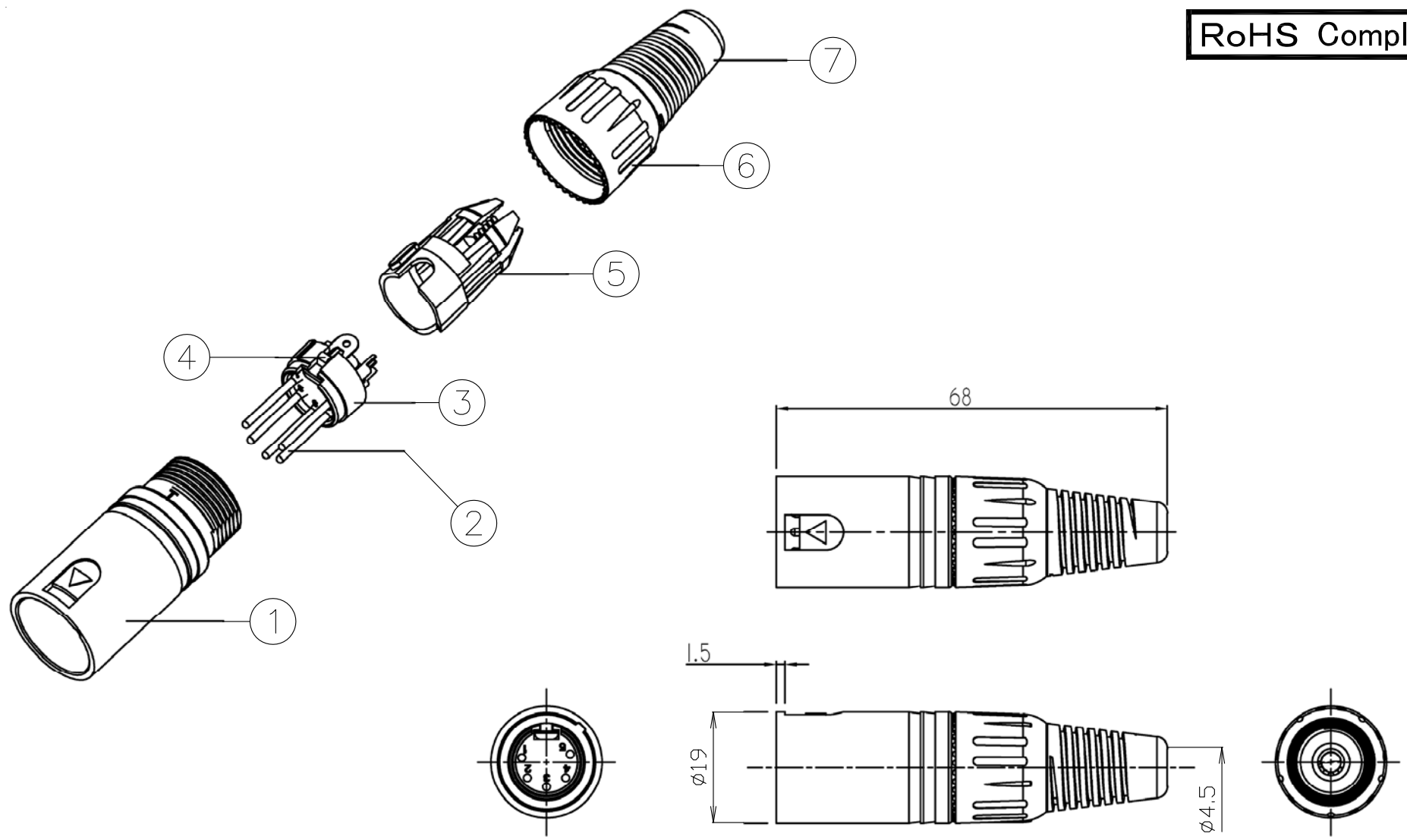

7	カバーブーツ	TPV(黒)	1	--		尺度 1/1	製 図	検 図	承 認	確 認	品 名
6	カバー	POM(黒)	1	--			渡邊	檜	山	三	MC-5P-C
5	インナーカバー	POM(黒)	1	--		'16,12,20	'16,12,20	'16,12,20	'16,12,20	図 番 Y-0714892	
4	アースラグ端子	リン青銅	1	Ni		直弘	澤	本	村		株式会社 トーコネ TO-CONN CO.,LTD.
3	絶縁体	PBT(黒)	1	--						GKQM-26-2	
2	コンタクト端子	黄銅	5	Au		単位 mm					
1	シェル	亜鉛ダイカスト	1	Ni		日付 2016.12.20	投 影 法				
番号	部 品 名	材 質	数 量	処 理	備 考						

仕 様 書

品 名 MC-5P-C

No. 0711875

図 番 Y-0714892

株式会社トーコネ

1 定格電圧

AC125V

2 定格電流

7.5A(AC125V時)

確 認	検 印	作 成
山 16.12.20 本	檜 16.12.20 澤	渡邊 16.12.20 直弘

	項 目	条 件	規 格
1	構造及び形状寸法 材 質 仕上げ及び表示	添付図に示す (図番 Y-0714892)	異常のないこと
2			
3			
4	絶縁抵抗	DC 500V	1000MΩ以上
5	耐電圧	DC 1000V 1分間	異常のないこと
6	接触抵抗	接触間の電圧降下は、約1kHzの交流又は直流で1mVを越えない方法にて	各コンタクト 5mΩ以下
7	互換性	規格に準ずるコネクタと結合したとき	異常なく結合すること
8	嵌合耐久性	適合コネクタにて、2000回の挿抜	異常のないこと
9	的 特 性		
10	ハンダ耐熱性	手半田：コテ先温度370°C±5°Cにて 3秒±1秒印加にて	異常のないこと

GKQM-19-1

	変更履歴	日 付
1		
2		
3		

MC-5P-C 取付仕様書

部品構成

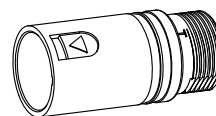

シェル

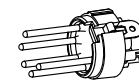

コンタクト端子部品

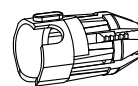

インナーカバー

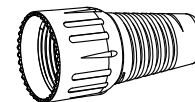

カバー・ブーツ

◎コンタクト端子部品 取出し方

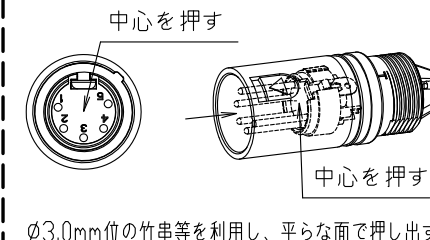

図番 Y-0714892



作成	確認
栗	山
'17.01.10	'17.01.10
原	本

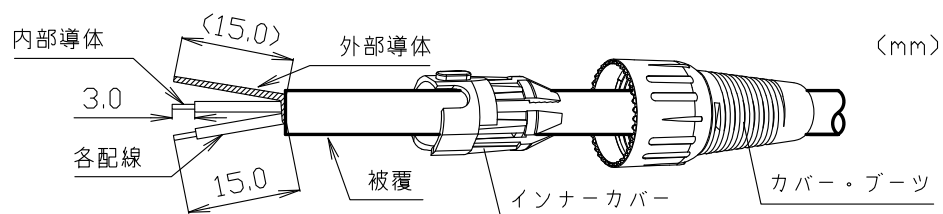

- 1 インナーカバーとカバー・ブーツをケーブルに通す。
ケーブルの被覆を図中の寸法で剥き、外部導体・各配線を図のようにほぐし、外部導体は1本に燃っておくこと。
各配線の内部導体は図中の寸法で剥くこと。

* 配線を覆っている系などがある場合は切り取って下さい。

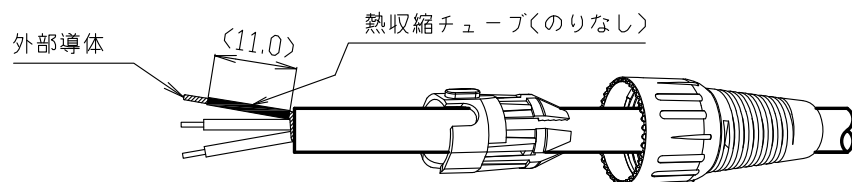

- 2 外部導体根元から、熱収縮チューブを図中の寸法で被せ収縮させる。

ハンダ付け (アースラグ端子)

ハンダ付け後、手で軽く引張り抜けない事

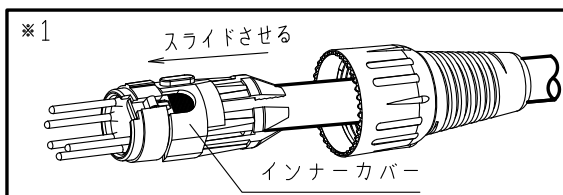
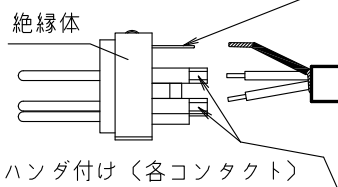

- 3 各コンタクト・アースラグ端子に対してハンダ付けを行う。
注意：ハンダが盛り上りすぎないように気をつけること。
絶縁体が溶けないようにハンダ付けを行うこと。
ケーブルを軽く引張り抜けないか確認すること。

ハンダ付け後、*1のようにインナーカバーをセットする。

* 配線種類・接続機器によって結線方法が複数あるので、接続先に合わせた結線で取付けすること。

シェルの溝に向きを合わせて挿入

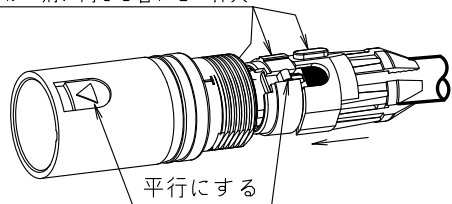

手で軽く引張り固定具合を確認

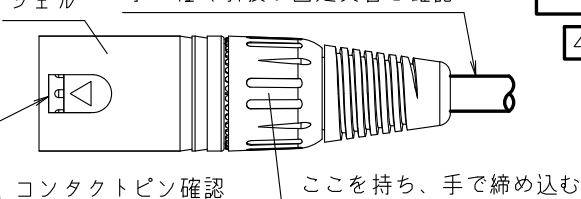

- 4 コンタクト端子部品等をシェルの溝に向きを合わせて装着後、カバー・ブーツを手で締め込み固定する。
最後にケーブルを軽く引張り固定具合を確認すること。